

CIELOS FALSOS.

Los cielos falsos son un producto de terminación que otorga un acabado estético pero, a la vez, son prácticos y funcionales. Esta solución permite la registrabilidad dando una facilidad al cliente, pudiendo acceder a tuberías, calefacción y cables sin necesidad de dañar el sistema.



ALUMINIO

Los cielos de aluminio son una excelente solución práctica y liviana con una variedad de colores y acabados tipo madera ya sea en las alternativas modulares o tipo celosía. También este sistema ofrece la opción de perforaciones acústica, entregando una solución ideal para recintos de puestos de trabajo.

Los cielos falsos de aluminio son un producto registrable y están compuestos por una placa de aluminio lisa o multiperforada, sustentada por una estructura de acero galvanizado. Su registrabilidad permite que sea un sistema sencillo de mantener y limpiar. En el caso del cielo multiperforado este incluye viledón acústico en trascara. El color es a elección.

Formatos:

1. 300 x 1.200 x 1 mm
2. 300 x 1.800 x 1 mm
3. 600 x 600 x 1 mm
4. 600 x 1.200 x 1 mm

PROYECTO

OFICINAS DIMACOFI APOQUINDO

Producto(s): Cielo Falso Aluminio/
Aluminio

Ubicación: Apoquindo

Arquitecto(s): Guillermo Benavides

Cliente(s): Dimacofi

Modelo: Lay In

Material: Aluminio

Terminación: Perforado

con viledón acústico en trascara

Color: Blanco

Estructura: Galvanizado 9/16

Formato: 610 x 610 mm



ISOMÉTRICAS
CLIP IN:

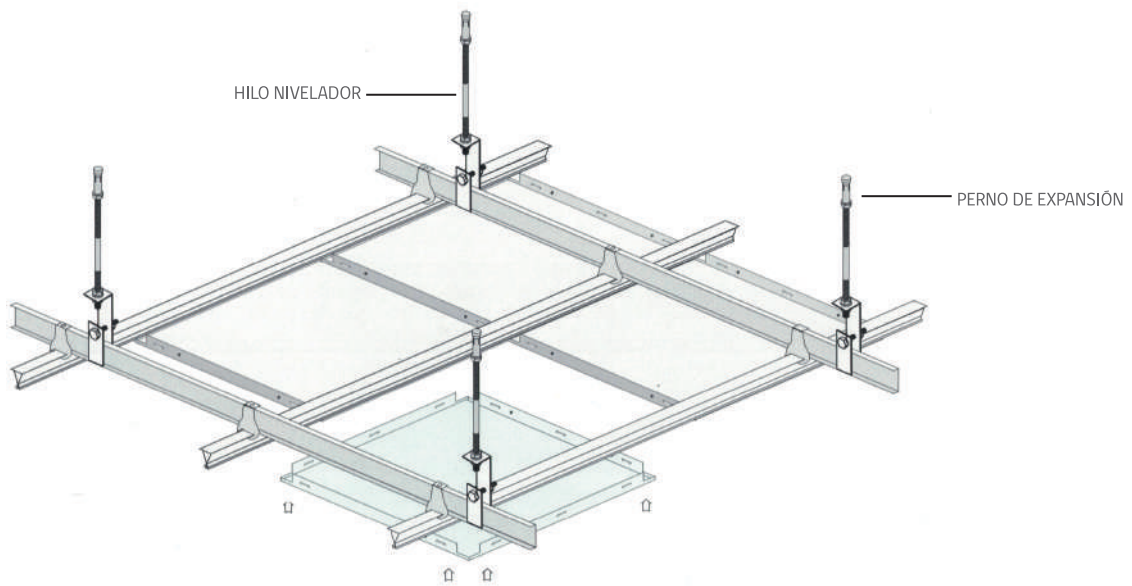

LAY IN:

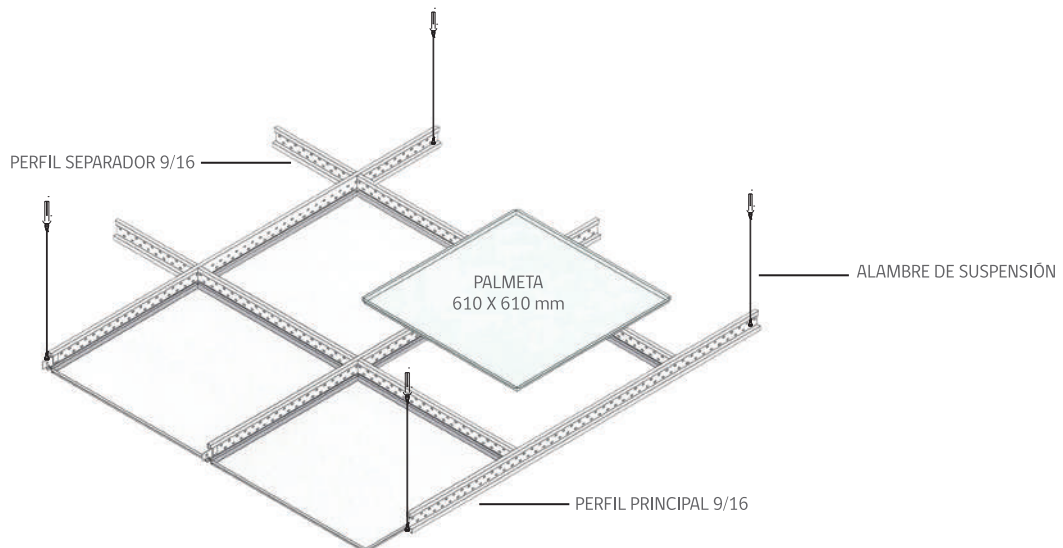



CORTES
LAY IN:

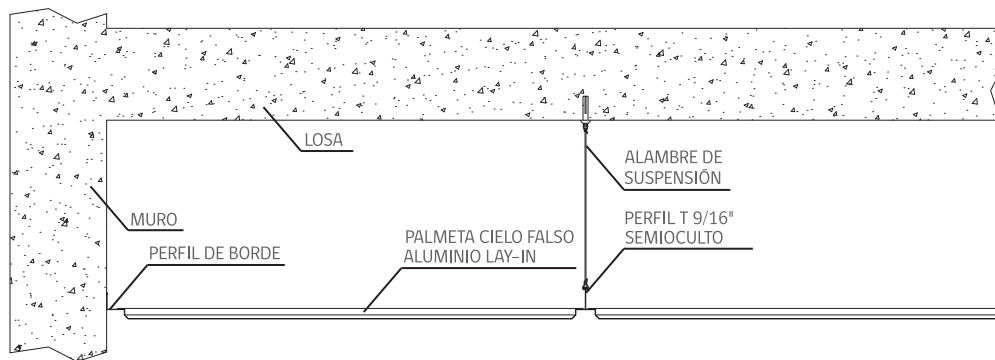



DETALLE LAY IN:

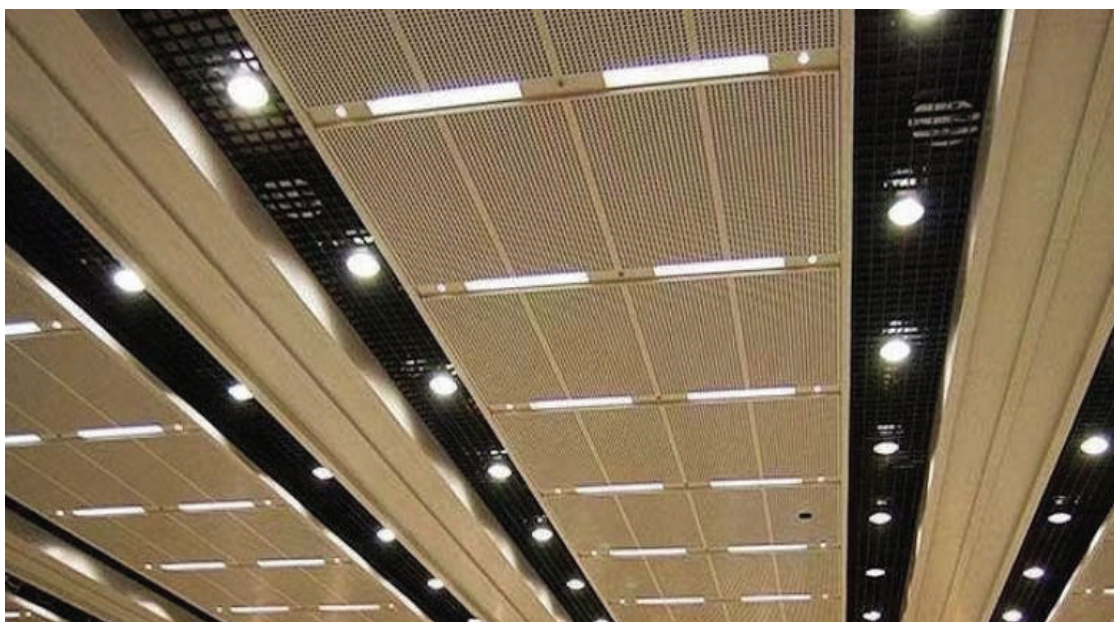
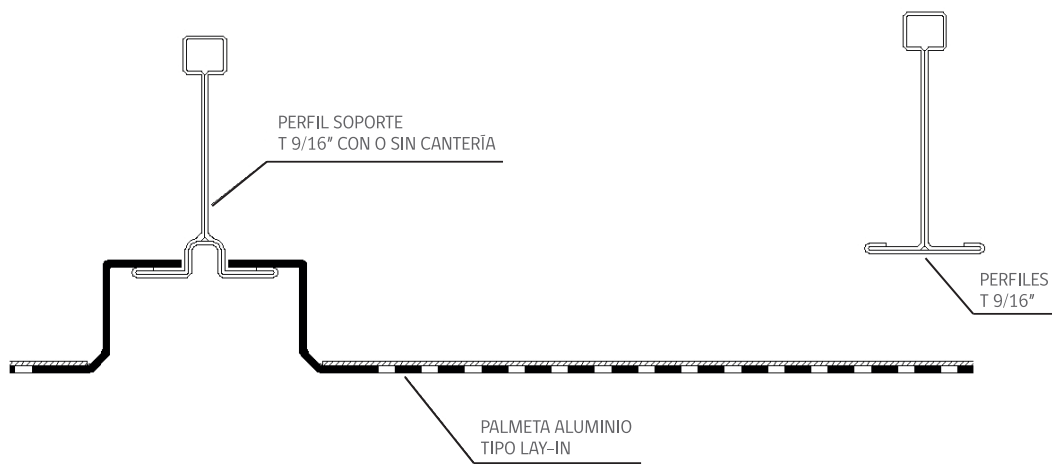

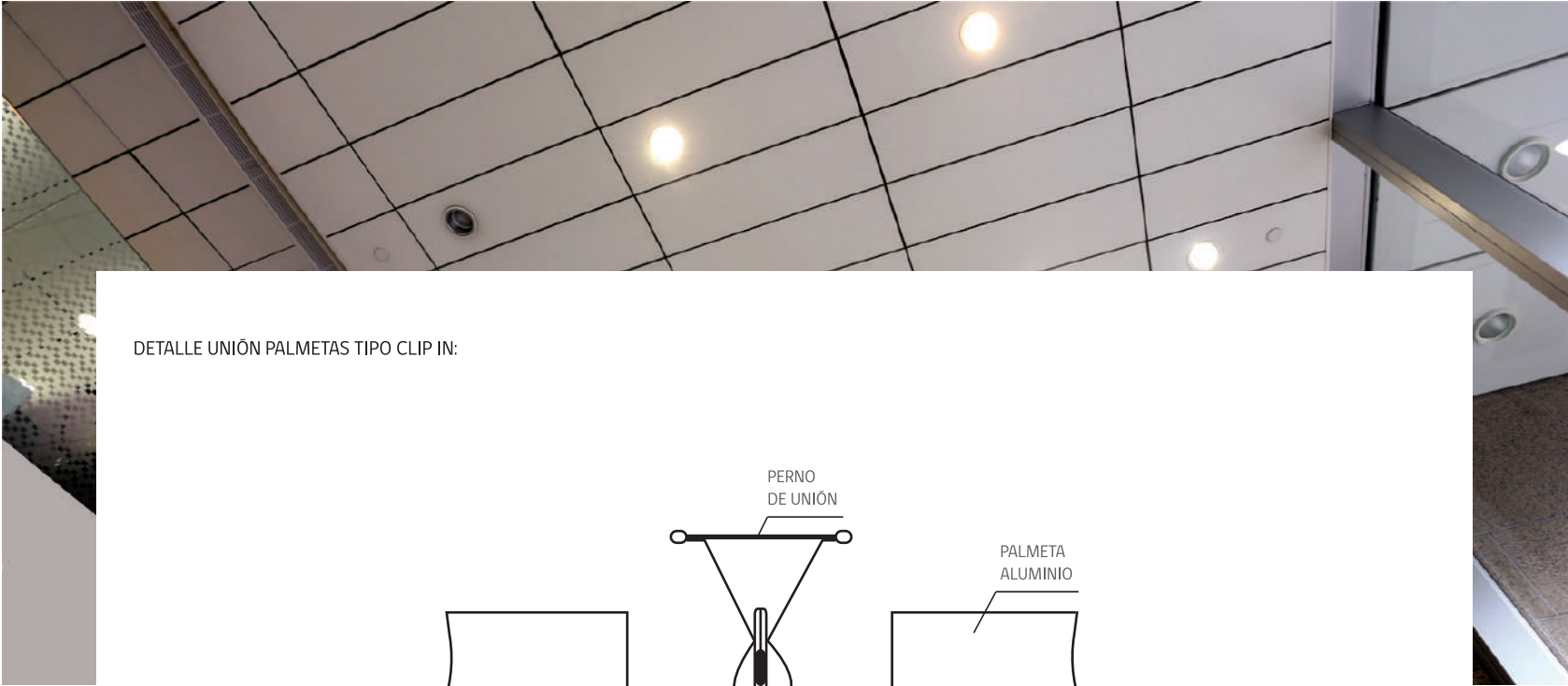

DETALLE UNIÓN PALMETAS TIPO CLIP IN:

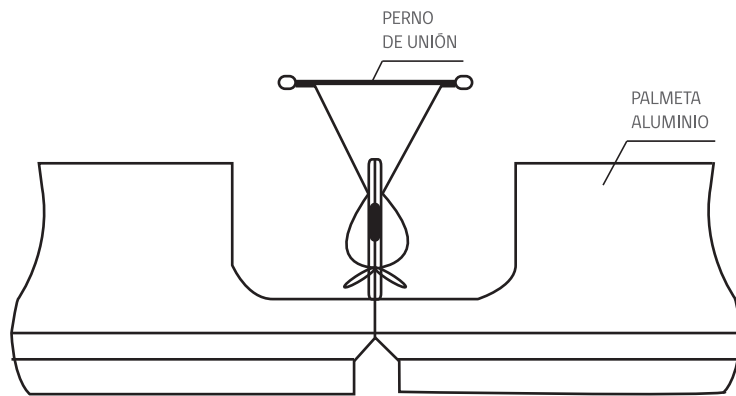



ALTERNATIVAS PERFORACIÓN
PERFORADO LX 21
Perforación de 2,3 mm

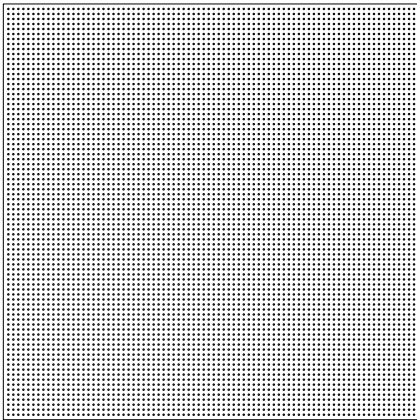

PERFORADO LX 26
Perforación de 3 mm

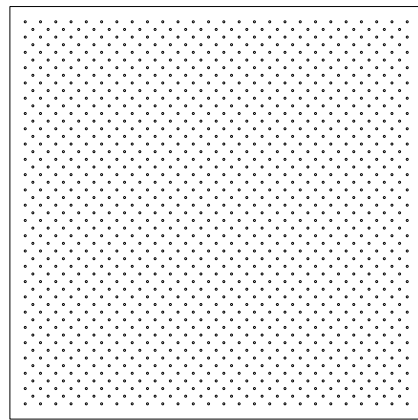

PERFORADO LX 9
Perforación de 6 mm

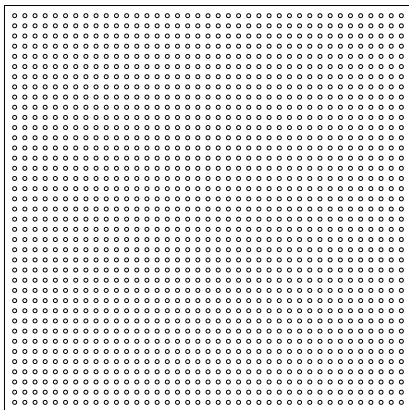

PERFORADO LX 27
Terminación Lisa

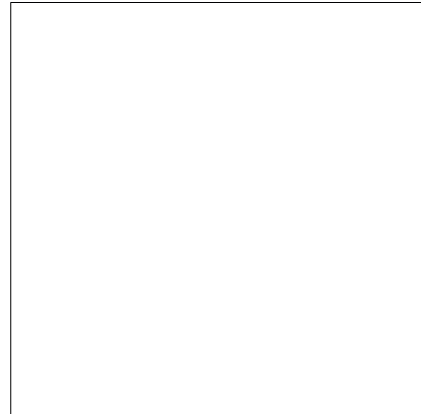

CUADRO DESCRIPTIVO

FORMATO	MATERIAL	ESPESOR	PESO	ESTRUCTURA	TERMINACIÓN
300 x 1.200 mm	Aluminio	1 mm	2 kg/m ²	Perfilería	Lisa, Ranurada
300 x 1.800 mm	Aluminio	1 mm	2 kg/m ²	Oculto	o Perforada Acústica
600 x 600 mm	Aluminio	1 mm	2 kg/m ²	o a la Vista	(NRC hasta 0,95)
600 x 1.200 mm	Aluminio	1 mm	2 kg/m ²	9/16	

(*Formatos y pasos especiales solicitar a pedido*)

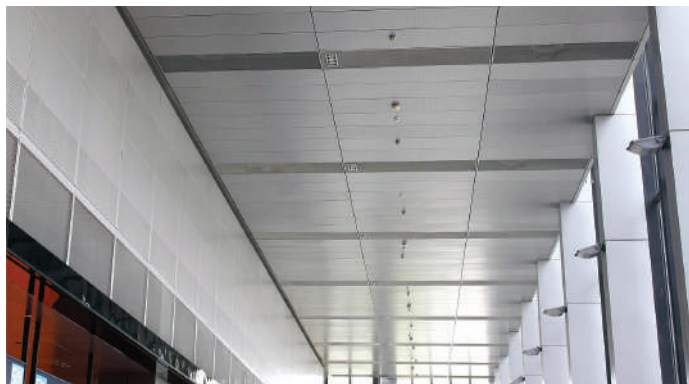

ALTERNATIVAS COLORES SÓLIDOS



1018



2008



3020

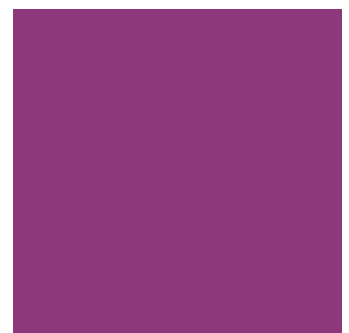

4006



5003



5015



6018

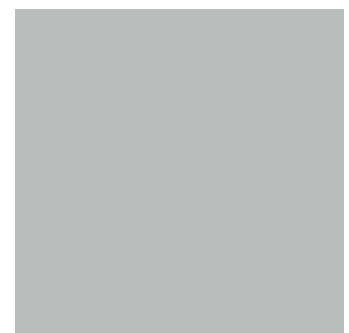

7035

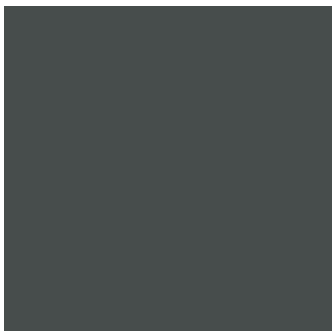

7043

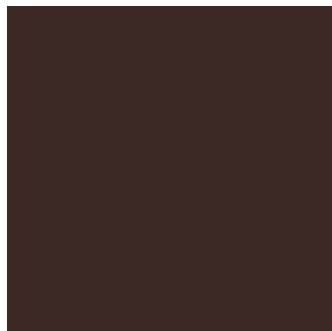

8017

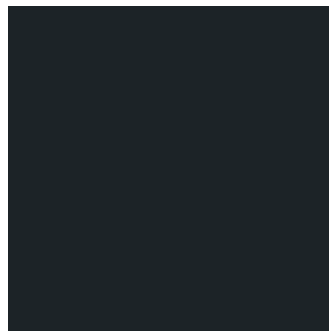

9011

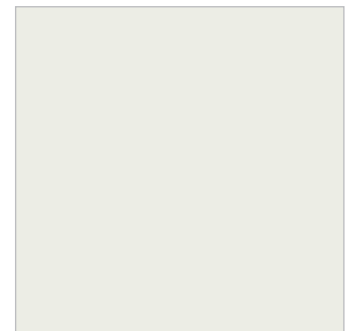

9016